

NIEUW!



**Serie MODUS. Voor wastafel en douche.
Van SCHELL.**

**De
aantrekkelijk
geprijsde
SCHELL instap-
modellen**

De SCHELL MODUS serie.

SCHELL kwaliteit en innovatieve technologieën tegen aantrekkelijke prijzen.

Met de MODUS serie kunnen sanitaire ruimtes homogeen, duurzaam, belastbaar en aantrekkelijk worden vormgegeven. Dankzij de aantrekkelijke prijs-kwaliteitverhouding is de spreekwoordelijke SCHELL kwaliteit ook betaalbaar voor een beperkt budget.

MODUS – altijd een goed idee

De talrijke modellen hebben naast een robuuste, vandalismebestendige uitvoering ook een doordachte constructie gemeen. Daarbij wordt gebruikgemaakt van intelligente technologieën, bijvoorbeeld ThermoProtect voor een betrouwbare bescherming tegen verbranding. De MODUS serie omvat elektronische wastafel- en wanduitloopkranen, eengreeps wastafelkranen en een douchethermostaat. Het zuinige waterverbruik van de kranen kan zonder veel moeite nog verder worden verlaagd, om te voldoen aan de eisen van een BREEAM- of LEED-certificering. De MODUS serie is dan ook een intelligente keuze voor elke inbouwsituatie.

Homogene designplanning met MODUS

Alle MODUS kranen kunnen qua design perfect met elkaar worden gecombineerd. Van wastafelkraan tot douchethermostaat zorgen de uniforme vormen immers altijd voor een harmonisch design.







SCHELL wastafelkranen MODUS E.

Het economisch alternatief voor een voor optimale handhygiëne.

Met de contactloze kranen MODUS E biedt SCHELL een hygiënische antwoord om te voldoen aan de specifieke eisen in openbare gebouwen. De stevige metalen uitvoering is bestand tegen vandalisme en voorzien van een beveiliging tegen het bewust blokkeren van de IR-sensor, bijv. met kauwgom. Regelmatige stagnatiespoelingen helpen de drinkwaterkwaliteit in het gebouw te waarborgen. Beschikbare als wastafel- of wandmodel.



Voordelen algemeen:

- contactloze, hygiënische bediening om de gezondheid van de gebruikers te beschermen
- aantrekkelijke prijs-kwaliteitverhouding
- vandalismebestendige, stevige metalen uitvoering
- helpt bij het behoud van de drinkwaterkwaliteit dankzij stagnatiespoeling
- helpt bij de BREEAM- en LEED-certificering dankzij aanpasbare straalregelaar (1,33 l/min – bij levering: zuinige 3 l/min)
- blokkadebescherming
- reinigingsstop, 2 minuten

Technische gegevens algemeen:

- debiet: max. 3 l/min, drukonafhankelijk
- werkdruk: 0,5–5,0 bar
- gebruikstemperatuur: max. 70 °C (tijdelijk b.v. voor thermische desinfectie)
- oppervlak: chroom
- materiaal conform Duitse drinkwaterverordening
- energiespaarfunctie
- geluidsklasse 1

SCHELL wastafelkranen MODUS E.

Robuust ontwerp voor veeleisende locaties.

Betrouwbaarheid is met name belangrijk als het gaat om drinkwaterhygiëne en is wettelijk geregeld. De modellen van de MODUS E bieden ondersteuning bij het beschermen van de gezondheid van de gebruiker. En dankzij het robuuste ontwerp kunnen ze zelfs op veeleisende locaties worden gebruikt.

Ondersteuning voor het behoud van de gezondheid van de gebruiker dankzij aanraakvrije bediening:

Vanuit hygiënisch oogpunt zijn handenvrije kranen de beste keuze, want dankzij deze kranen wordt de handmatige bediening van de kraan volledig vermeden. De waterstraal start automatisch zodra een hand zich binnen het detectiebereik van de sensor bevindt en stopt automatisch. Dit vermindert het risico op contactinfecties aanzienlijk en beschermt de gezondheid van de gebruikers.

Ondersteuning voor het handhaven van drinkwaterhygiëne dankzij stagnatiespoeling:

Voor in (semi-)openbare gebouwen kan het tijdrovend zijn om de drinkwaterinstallatie zo te laten functioneren dat er regelmatig een gekwalificeerde waterverversing plaatsvindt in het leidingsysteem. Denk maar aan bedrijfs- of schoolvakanties, die de reguliere werking verstoren. Met de geïntegreerde stagnatiespoeling helpt MODUS E de drinkwaterhygiëne in stand te houden.

Bescherming van functionaliteit door vandalismebestendig ontwerp:

In openbare gebouwen zijn er altijd gevallen van vandalisme. Hier scoort het robuuste metalen armatuur met zijn vandalismebestendige ontwerp. Bovendien zorgt een blokkeerbeveiliging in de infraroodsensor ervoor dat de watertoevoer automatisch stopt als er bijvoorbeeld een stuk kauwgom over de sensor wordt geplakt.

Wastafelkraan MODUS E

Varianten:

- MODUS E HD-K: contactloze wastafelkraan voor koud-of voorgemengd water, batterij- of netvoeding
- MODUS E HD-M: contactloze wastafelmengkraan met warmwaterbegrenzing, batterij- of netvoeding

Wanduitloopkraan MODUS E

Varianten:

- elektronische wanduitloopkraan voor koud water en voorgemengd water
- in twee lengtes (187 mm, 230 mm)
- geïntegreerde afsluitkraan
- aansluiting G ½ AG
- geïntegreerd batterijvak (4 x AA-batterijen)

Produktbeschreibung:

- incl. straalregelaar
- activeerbare stagnatiespoeling 24 u na laatste gebruik en reikwijdte-instelling via benaderingsreflectie
- Waschtisch-Armatur: batterij- of netvoeding; Wandauslauf-Armatur: batterijvoeding, daarvoor zonder problemen uit te breiden
- met bescherming tegen verkeerde polen
- niet geschikt voor SWS en SSC

SCHELL MODUS elektronische kraan in een overzicht.



Aantrekkelijke prijs-kwaliteitverhouding

duurzame, beproefde SCHELL-kwaliteit, ook voor beperkt budget



Vandalismebestendig en stevig

dankzij de degelijke, volledig metalen uitvoering



Stagnatiespoeling

helpt de drinkwaterhygiëne te waarborgen volgens VDI 6023



Geschikt voor BREEAM en LEED

aangezien het berekeningsdebiet voor certificeringen zonder problemen beperkt kan worden



Contactloze bediening

vermindert het risico van contactinfecties en ondersteunt zo de hygiëne van de gebruiker



Wanduitloopkraan MODUS E

Varianten:

- elektronische wanduitloopkraan voor koud water en voorgemengd water
- in twee lengtes (187 mm, 230 mm)
- geïntegreerde afsluitkraan
- aansluiting G ½ AG
- geïntegreerd batterijvak (4 x AA-batterijen)



MODUS E HD-M,
Wanduitloopkraan

MODUS-eengreepsmengkraan van SCHELL.

De ideale oplossing voor barrière vrij bouwen, bijv. in kleuterscholen of verzorgingstehuizen.

De MODUS-eengreepsmengkraan van SCHELL met ThermoProtect-technologie is de perfecte keuze voor sanitaire ruimtes die gebruikt worden door kinderen of personen met een beperking, aangezien deze een optimale bescherming tegen verbranding biedt. Dankzij de vier varianten is er voor elke behoefte een geschikte uitvoering. Met Basic- of thermostaatcartouche, met beugel- of designhendel – u kunt altijd prat gaan op een aantrekkelijke prijs-kwaliteitverhouding en een zuinig waterverbruik.

Productbeschrijving:

- eengreepsmengkraan met basic- of thermostaatcartouche
- beugel- of designhendel
- debiet: max. 5l/min drukonafhankelijk, ombouw met SCHELL-toebehoren tot LEED-/BREEAM-certificering mogelijk
- werkdruk: 1,0 – 5,0 bar
- max. rustdruk: 8 bar
- materiaal: hendel van spuitgietzink, messing behuizing conform de Duitse drinkwaterverordening (TrinkwV)
- oppervlak: chroom
- geluidsklasse: I

Extra gegevens eengreepsmengkraan met thermostaatcartouche:

- thermostatische bescherming tegen verbranding
- waterstop bij uitval van de koudwatertoevoer
- max. thermostatisch geregelde temperatuur: 38 °C

Extra gegevens eengreepsmengkraan met Basic-cartouche:

- individueel instelbare mechanische heetwaterbegrenzing
- individueel instelbare debietbegrenzing

Algemene voordelen:

- bescherming tegen verbranding in alle varianten met thermostaatcartouche (ThermoProtect-technologie)
- waterbesparend dankzij een berekeningsdebiet van 5l/min af fabriek, in combinatie met SCHELL-debietbegrenzers gemakkelijk verdere reductie mogelijk voor gebouwcertificeringen
- keuze uit twee hendels: designhendel in favoriete gesloten vorm en beugelhendel voor erg eenvoudige bediening, bijv. voor kinderen of personen met beperkte mobiliteit
- hygiënisch gesloten corpus zonder gat voor trekstang voor een probleemloze, grondige reiniging, bijpassend SCHELL-afvoerpluggen optioneel verkrijgbaar
- universeel te gebruiken dankzij ca. 125 mm reikwijdte en ca. 100 mm hoogte, past bij talrijke wastafels



MODUS-eengreepsmengkraan van SCHELL.

Bescherming tegen verbranding en design gaan samen.

Bescherming tegen verbranding en doordacht design gaan bij de MODUS-eengreepsmengkraan met ThermoProtect-technologie hand in hand. De tijdloze vorm, de universele afmetingen, de heldere symbolen voor een intuïtieve bediening en de verschillende mengbereiken zijn duidelijke bewijzen voor de gebruiksvriendelijke vormgeving. Hiermee kunnen zowel publieke als private verzorgingsinrichtingen en badkamers optimaal uitgerust worden. Voor een uniform voorkomen zijn andere leden van de MODUS-kraanfamilie beschikbaar.

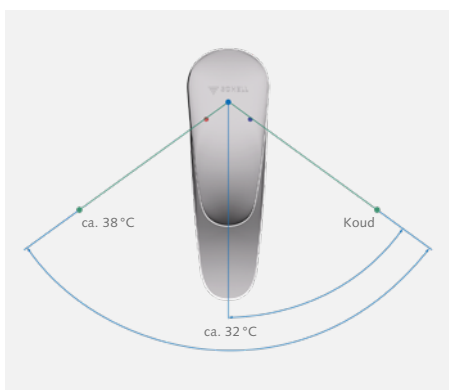

Symmetrisch mengbereik voor eenvoudige en veilige bediening

Eengreepsmengkraan met thermostaatcartouche

Bij de MODUS-eengreepsmengkraan met thermostaatcartouche werd het mengbereik zo ingesteld dat het water met de hendel in de middelste stand en dezelfde aansluitdruk een temperatuur van ongeveer 32°C heeft. De meeste personen vinden deze temperatuur aangenaam handwarm. Dat is handig voor gebruikers met een beperkte mobiliteit, die de positie van de hendel niet exact kunnen of willen instellen. Als de hendel bewust of onopzettelijk volledig naar warmwaterzijde wordt geopend, start de thermostatische begrenzing, die de watertemperatuur toch tot slechts ca. 38°C laat stijgen. Zo wordt een evenwicht gecreëerd tussen comfort en veiligheid.

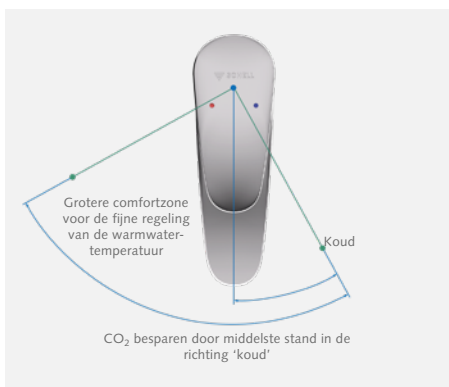

Asymmetrisch mengbereik voor fijne instelling en CO₂-besparing

Eengreepsmengkraan met Basic-cartouche

Bij de MODUS-eengreepsmengkraan met Basic-cartouche is de hoek van het mengbereik naar de warmwaterzijde groter dan naar de koudwaterzijde. Daardoor kan de gebruiker de warmwatertemperatuur veel nauwkeuriger instellen. Bij bediening in de middelste positie wordt bovendien energie – en bijgevolg CO₂ – gespaard: eengreepsmengkranen worden door gebruikers uit gewoonte in de middelste positie geopend en gesloten, ook als ze geen warm water nodig hebben. Aangezien bij de MODUS-eengreepsmengkraan in de middelste positie kouder water stroomt dan bij eengreepsmengkranen met symmetrisch bereik, ligt het energieverbruik lager.

Voordelen thermostaatcartouche:

- optimale bescherming tegen verbranding, vooral voor kinderen en personen die verzorging nodig hebben, dankzij thermostatisch begrensde temperatuur van 38°C, ook als de hendel volledig aan warmwaterzijde staat
- belangrijke extra bescherming tegen verbranding dankzij waterstop bij uitval van de koudwatertoevoer

Voordelen Basic-cartouche:

- heetwaterbegrenzing dankzij individueel instelbare mechanische beperking van de warmwaterhoeveelheid
- zuinig dankzij variabel instelbare debietbegrenzing

MODUS-eengreepsmengkranen van SCHELL in een overzicht.



Keuze uit twee hendelvarianten
designhendel in gesloten vorm
en beugelhendel voor erg een-
voudige bediening



ThermoProtect-technologie (afhankelijk van model)

bepert de temperatuur aan
de uitloop en zorgt zo voor
bescherming tegen verbran-
ding – ook bij het uitvallen
van de koudwaterleiding



Aantrekkelijke prijs- kwaliteitverhouding

duurzame, beproefde
SCHELL-kwaliteit, ook
voor beperkt budget



Heetwaterbegrenzing (afhankelijk van model)

individueel instelbare
mechanische beperking
van de uitlooptempe-
ratuur



Geschikt voor BREEAM en LEED

aangezien het bere-
keningsdebiet voor
certificeringen zonder
problemen beperkt
kan worden

Debietbegrenzing (afhankelijk van model)

water besparen door
individueel instelbare
mechanische debiet-
begrenzing



Vandalismebestendig en stevig

dankzij de degelijke,
volledig metalen uit-
voering

MODUS-douchethermostaat van SCHELL.

De veilige oplossing voor barrièrevrij bouwen, bijv. in kleuterscholen of verzorgingstehuizen.

De MODUS-douchethermostaat van SCHELL met ThermoProtect-technologie zorgt voor een optimale bescherming tegen verbranding. De IsoBody-technologie met thermisch ontkoppelde behuizing beschermt extra tegen verbranding, omdat de behuizing niet heet wordt. Bescherming tegen verbranding is cruciaal voor gebruikers met een beperkt reactievermogen, met name in publieke en private verzorgingsinstellingen. Even essentieel is de intuïtieve bediening. Hier scoort de MODUS-douchethermostaat met doordachte vormgeving, vooral van de greep en symbolen.

Productbeschrijving:

- opbouwdouchekraan voor mengwater met thermostaat conform EN 1111, ontgrendelbare temperatuurbegrenzing bij 38°C, bescherming tegen verbranding bij 43°C, ook bij uitval van de koudwatertoevoer
- keramische cartouche open/dicht 90°
- 2 terugslagkleppen
- uitgang: DN 15 G 1/2 V (onderaan)
- werkdruk (min.–max.): 1,5 – 5,0 bar
- debiet kraan: max. 20 l/min, ombouw voor LEED-/BREEAM-certificering mogelijk
- materiaal: behuizing en greep van metaal
- oppervlak: chroom

Voordelen:

- IsoBody-technologie en verborgen S-aansluitingen bieden bescherming tegen verbranding, omdat de behuizing niet heet wordt
- temperatuurbegrenzing bij 38°C en bescherming tegen verbranding bij 43°C, ook bij uitval van de koudwatertoevoer
- enorm comfortabele en intuïtieve bediening dankzij intelligente vorm van de greep, korte draaiweg (keramisch bovendeel 90°) en heldere pictogrammen
- stevig en duurzaam dankzij volledig metalen uitvoering van greep en behuizing
- waterbesparend in combinatie met de SCHELL-handdouches of SCHELL-debietbegrenzers
- optionele vermindering van het berekeningsdebiet voor gebouwcertificeringen volgens LEED of BREEAM
- helpt bij de drinkwaterhygiëne door tegen misbruik beschermde thermische desinfectie
- tijdloos design met hoogwaardig aanvoelen



MODUS-douchethermostaat van SCHELL in een overzicht.



Geschikt voor BREEAM en LEED

aangezien het berekenings-debiet voor certificeringen zonder problemen beperkt kan worden



IsoBody-technologie

biedt bescherming tegen verbranding, omdat de behuizing niet heet wordt



Aantrekkelijke prijs-kwaliteitverhouding

duurzame, beproefde SCHELL-kwaliteit, ook voor beperkt budget



Vandalismebestendig en stevig

dankzij de degelijke, volledig metalen uitvoering



ThermoProtect-technologie

bepakt de temperatuur aan de uitloop en zorgt zo voor bescherming tegen verbranding – ook bij het uitvallen van de koudwaterleiding



SCHELL MODUS Serie – technische gegevens algemeen.

SCHELL wastafelkraan MODUS E

Art.nr. 02 172 06 99

(koud water/voorgemengd water, batterijvoeding)

Ref. 02 173 06 99

(koud water/voorgemengd water, netvoeding)

Art.nr. 02 174 06 99 (mengwater, batterijvoeding)

Art.nr. 02 175 06 99 (mengwater, netvoeding)

SCHELL wanduitloopkraan MODUS E

Art.nr. 01 953 06 99

(uitloop 187 mm, batterijvoeding)

Art.nr. 01 954 06 99

(uitloop 230 mm, batterijvoeding)

Aanbevolen bijhorende artikelen

SCHELL straalregelaar LEED 1,33 l/min

Art.nr. 28 931 00 99

SCHELL straalregelaar 5 l/min

Art.nr. 28 933 00 99

SCHELL haakse kraanthermostaat

Art.nr. 09 414 06 99

SCHELL drukevenwichtventiel PBV

Art.nr. 06 558 12 99

SCHELL haakse kraan met regelfunctie

COMFORT met filter

Art.nr. 05 430 06 99



MODUS E HD-K



MODUS E wanduitloopkraan,
uitloop 187 mm



MODUS E HD-M



MODUS E wanduitloopkraan,
uitloop 230 mm

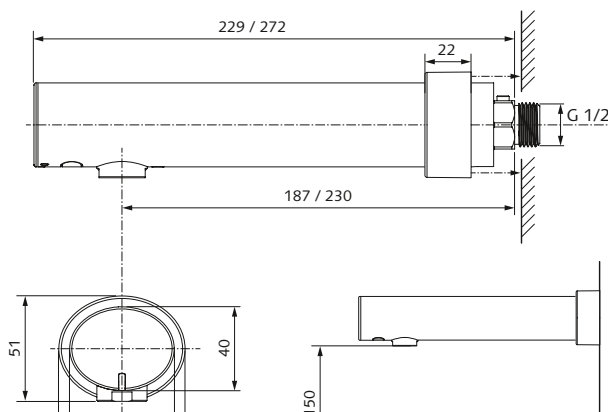
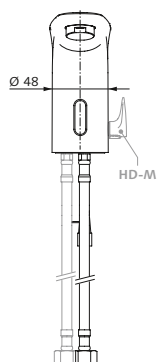
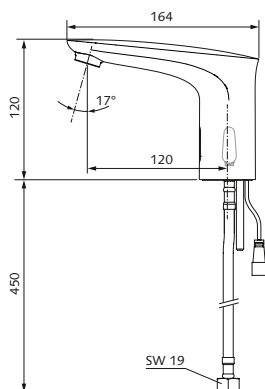

SCHELL eengreepsmengkraan MODUS

EH-T met beugelhendel en thermostaatcartouche

Art.nr. 02 180 06 99

EH met beugelhendel en Basic-cartouche

Art.nr. 02 181 06 99

EH-T met designhendel en thermostaatcartouche

Art.nr. 02 182 06 99

EH met designhendel en Basic-cartouche

Art.nr. 02 183 06 99

Aanbevolen bijhorende artikelen

SCHELL-haakse-kraan COMFORT met filter (bijv.)

Art.nr. 05 428 06 99

SCHELL-afvoerdekseel OPEN

Art.nr. 02 002 06 99

SCHELL-afvoerdekseel PUSH OPEN

Art.nr. 02 000 06 99

SCHELL-haakse-kraanthermostaat

(voor varianten met Basic-cartouche)

Art.nr. 09 414 06 99

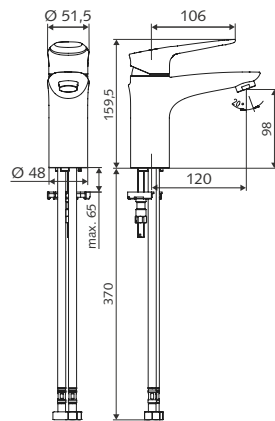

MODUS-eengreepsmengkraan
met beugelhendel

MODUS-eengreepsmengkraan
met designhendel

Uitbreiden is geen probleem:

Als de vereisten voor bescherming tegen verbranding buiten verwachting toch strenger worden, kunnen eengreepsmengkranen met Basic-cartouche later uitgerust worden met een thermostaatcartouche.

SCHELL opbouw-douchekraan MODUS

Art.nr. 02 185 06 99

Aanbevolen bijhorende artikelen

SCHELL-douchegarnituur

Art.nr. 29 189 06 99

SCHELL-handdouches

Art.nr. 29 191 06 99

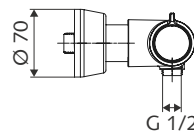
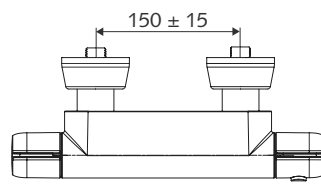
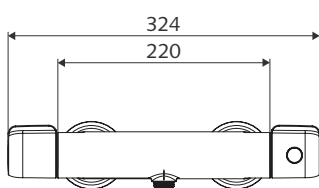





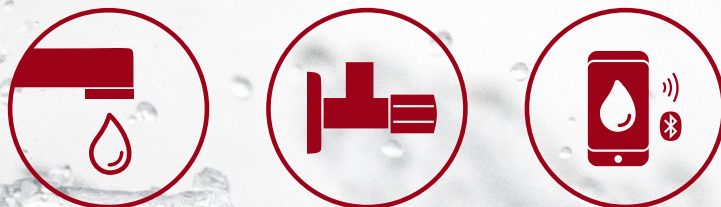

SCHELL GmbH & Co. KG
Raiffeisenstraße 31
57462 Olpe
Germany
Tel. +49 2761 892-0
Fax +49 2761 892-199
info@schell.eu
www.schell.eu

SCHELL Belgium
BV/SRL
Brusselsesteenweg 171
BE-1785 Merchtem
België
Tel. +32 52 37 17 70
Fax +32 52 37 43 64
schell.be@schell.eu
www.schell.eu

Hamers & Kesber
Ralph Posthouwer
Warandeburgstraat 43
NL-1271 ZC Huizen
Nederland
Tel. +31 35 6 56 68 88
Fax +31 35 5 25 70 06
info@hamerskesber.nl
www.schell.eu



MIX
Papier van
verantwoorde
herkomst

FSC® C022279

